

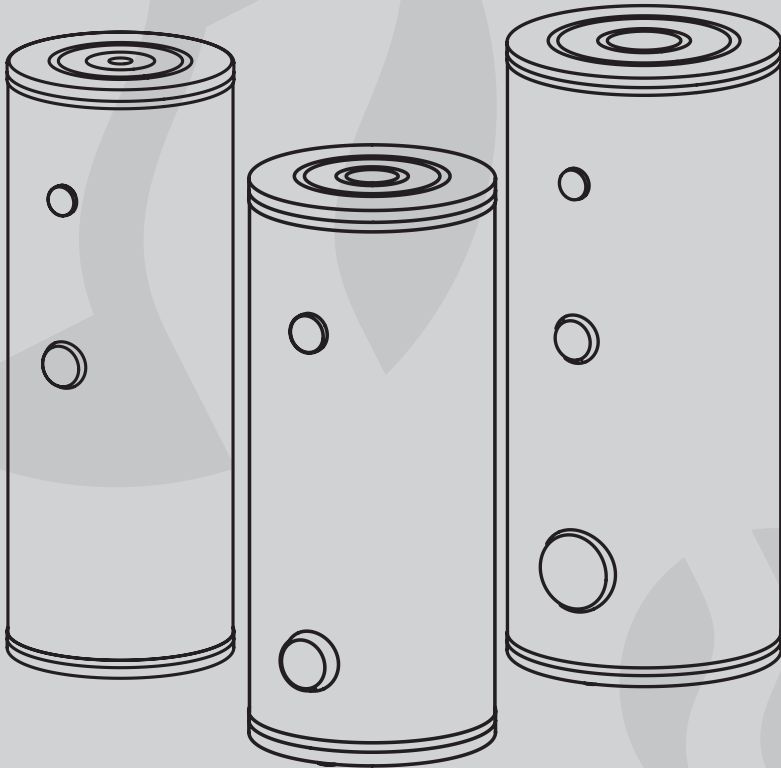

KOSPEL

Ballon préparateur ECS

FR



SB

Les conditions pour un fonctionnement sûr et fiable

1. Lire et suivre attentivement les instructions d'installation et d'utilisation afin d'assurer un fonctionnement performant et une durée de vie optimale de votre matériel.
2. Montage et utilisation du ballon préparateur ECS non conforme avec cette notice n'est pas autorisé - peut provoquer un dysfonctionnement et annule la garantie.
3. Ne pas installer ce ballon préparateur ECS dans des zones où la température peut tomber en dessous de 0°C.
4. Installation et exécution de travaux d'installation d'accompagnement doivent être confiées à une entreprise spécialisée et faites suivant attentivement les instructions du montage et du service du produit.
5. Le ballon préparateur ECS doit être posé au sol en position verticale, sur les trois pieds intégrés.
6. L'appareil doit être installé dans un tel endroit et de telle manière, qu'en cas de déversement d'urgence ou de fuite il n'y avait pas d'inondation du local.
7. Après avoir placé le ballon préparateur ECS, il doit être raccordé à la conduite d'eau, à la installation de chauffage centrale et solaire, selon le schéma dans le présent manuel. Installation non conforme au mode d'emploi annule la garantie et peut provoquer défaillance.
8. Le raccordement au réseau d'eau doit être effectuée selon les normes en vigueur.
9. Le ballon préparateur ECS peut être installé sous pression jusqu'à 6 bars, en cas de pression supérieure à 0,6 MPa (6 bars), il faut installer obligatoirement un réducteur de pression avant le préparateur.
10. L'égouttement du tuyau de la soupape de sécurité est un processus normal, il ne faut pas l'empêcher, car tout blocage de la soupape de sécurité peut provoquer une panne.
11. Il ne faut pas utiliser le ballon préparateur ECS au cas de doute que la soupape de sécurité ne marche pas.
12. Le ballon préparateur ECS est équipé de l'anode en magnésium qui constitue une protection anti- corrosion. L'anode est une partie de l'exploitation qui s'use. Vérifiez l'anode en magnésium une fois par an. Il faut absolument faire l'échange de l'anode en magnésium tous les 18 mois.
13. Ne pas dépasser la température nominale de 95°C et au cas des préparateurs de la capacité 250; 300; 400 et 500L - 80°C!

Le ballon préparateur ECS peut être équipé d'une résistance électrique avec un thermostat (p.ex. GRW 1.4, GRW 2.0 kW). La résistance doit être vissée à la place de bouchon 1½".

Longueur maximale de la résistance chauffante:

- 360 mm pour le ballon préparateur ECS capacité 100, 120, 140 litres,
 - 450 mm pour le ballon préparateur ECS capacité 200 litres,
 - 550 mm pour le ballon préparateur ECS capacités 250 et 300 litres,
 - 600 mm pour le ballon préparateur ECS capacités 400 litres,
 - 670 mm pour le ballon préparateur ECS capacités 500 -1000 litres.
-

Le raccordement au installation de chauffage central doit être effectué avec raccords 1" (1½" - 1000l) et avant les raccords il faut installer des vannes d'arrêt. Dans les systèmes à circulation forcée (pompe de chauffage central) pour que le ballon préparateur ECS atteigne les performances indiquées dans le tableau „Données Techniques” le débit approprié d'eau chauffante doit être assurée. Le ballon préparateur ECS modèle SW est équipé d'un serpentin, modèle SB est équipé de deux serpentins permettant le raccordement par exemple de la chaudière et du système solaire. Modèles SWZ et SBZ sont équipés des raccords supplémentaires, qui peuvent être utilisés pour connecter un échangeur de chaleur externe.

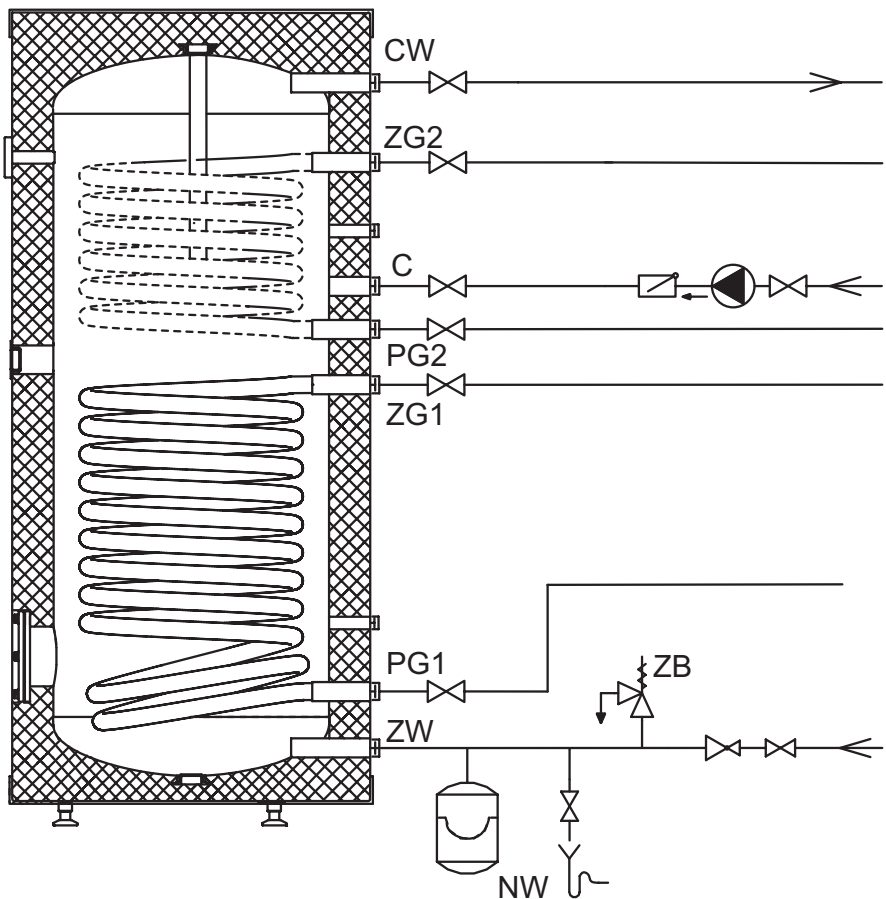

Raccordement au réseau d'approvisionnement en eau

Le raccordement au réseau d'approvisionnement en eau doit être effectué selon les normes en vigueur. Le ballon préparateur ECS est un appareil sous pression adapté à l'installation au réseau d'alimentation où la pression ne dépasse pas 0,6MPa. Au cas de la pression au dessus de 0,6MPa il faut installer le réducteur de la pression avant le ballon préparateur ECS.

Le ballon préparateur ECS doit être raccordé à l'installation de manière suivante:

- Il faut mettre un raccord 3 voies avec la soupape de sécurité de la pression de 6 bars* et la vanne de vidange à l'orifice de l'eau froide sanitaire [ZW]; il ne peut y avoir aucune vanne ou élément qui coupe ou suffoque la circulation de l'eau entre le ballon préparateur ECS et la soupape de sécurité ainsi qu'à la sortie de la soupape; la soupape de sécurité doit être installée de telle manière que la fuite de l'eau soit visible,
- Branchez le ballon préparateur ECS avec la soupape de sécurité installée au réseau d'approvisionnement en eau,
- Installez la vanne d'arrêt à l'entrée de l'eau froide.

La sortie de l'eau chaude sanitaire doit être installée à l'orifice qui se trouve en partie haute du ballon préparateur ECS. Chaque ballon préparateur ECS est équipé d'un orifice destiné à raccorder la circulation d'ECS.

**Utilisez une soupape de sécurité adaptée à la puissance de la source de chaleur. Le montage d'une soupape de sécurité avec un débit insuffisant peut entraîner une augmentation excessive de la pression dans ballon préparateur ECS et, par conséquent, le descellement. Dans un tel cas la garantie ne couvre pas les dommages.*

Construction du ballon préparateur ECS SW (100; 120; 140 I)

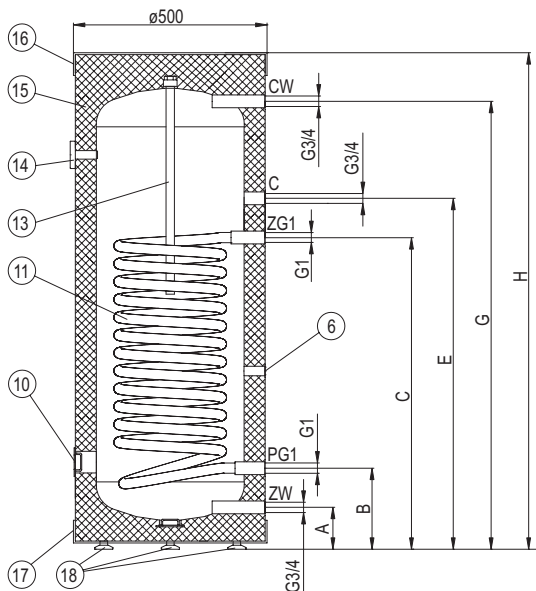

- [6] - doigt de gant
- [10] - orifice résistance électrique (bouchon 1½")
- [11] - serpentin chauffant
- [13] - anode en magnésium
- [14] - thermomètre
- [15] - isolation thermique
- [16] - couvercle haut
- [17] - couvercle bas
- [18] - pieds
- ZW - eau froide
- CW - eau chaude
- C - circulation
- ZG1 - entrée serpentin
- PG1 - sortie serpentin
- A-H - les dimensions indiquées dans le tableau

Construction du ballon préparateur ECS SB; SBZ; SW; SWZ (200 I)

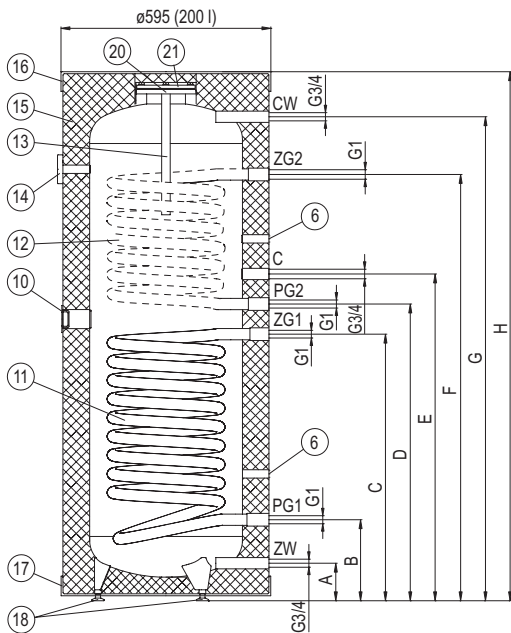

- [6] - doigt de gant
- [10] - orifice résistance électrique (bouchon 1½")
- [11] - serpentin chauffant bas
- [12] - serpentin chauffant haut
- [13] - anode en magnésium
- [14] - thermomètre
- [15] - isolation thermique
- [16] - couvercle haut
- [17] - couvercle bas
- [18] - pieds
- [20] - trappe de visite
- [21] - couvercle de trappe de visite
- ZW - eau froide
- CW - eau chaude
- C - circulation
- ZG1, ZG2 - entrée serpentin
- PG1, PG2 - sortie serpentin
- A-I - les dimensions indiquées dans le tableau

Serpentin haut (raccords ZG2, PG2) et doigt de gant haut se trouvent que dans les modèles SB et SBZ.

Construction du ballon préparateur ECS SB;SBZ;SW;SWZ (250l; 300l)

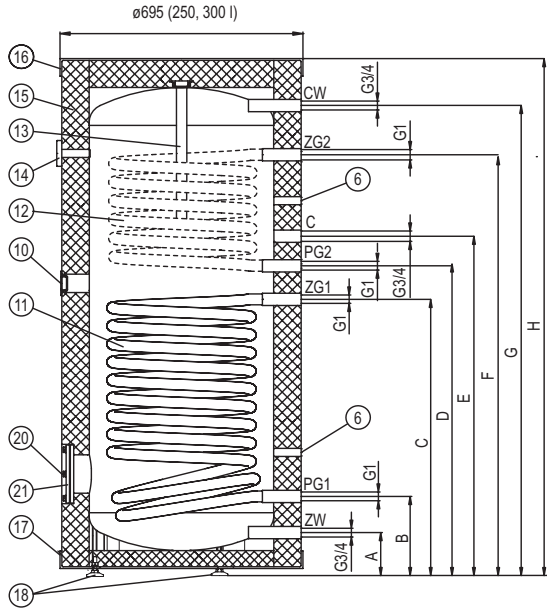

- [6] - doigt de gant
- [10] - orifice résistance électrique (bo-
uchon 1½")
- [11] - serpentin chauffant bas
- [12] - serpentin chauffant haut
- [13] - anode en magnésium
- [14] - thermomètre
- [15] - isolation thermique
- [16] - couvercle haut
- [17] - couvercle bas
- [18] - pieds
- [20] - trappe de visite
- [21] - couvercle de trappe de visite
- ZW - eau froide
- CW - eau chaude
- C - circulation
- ZG1, ZG2 - entrée serpentin
- PG1, PG2 - sortie serpentin
- A-I - les dimensions indiquées dans
le tableau

Construction du ballon préparateur ECS SB;SBZ;SW;SWZ (400l; 500l)

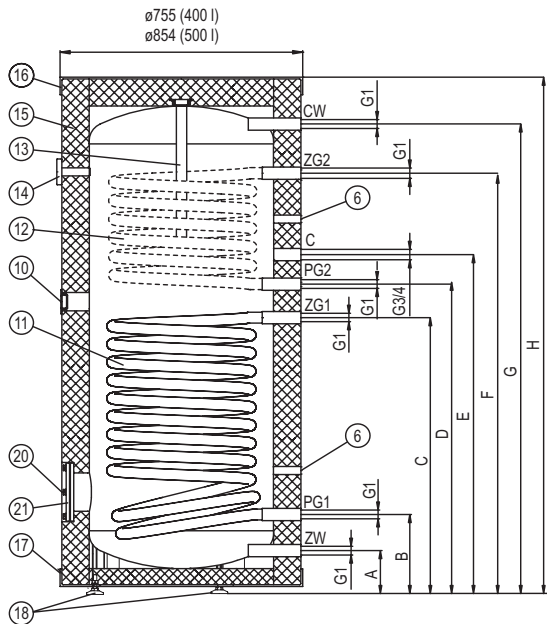

Serpentin haut (raccords ZG2, PG2) et doigt de gant haut se trouvent que dans les modèles SB et SBZ.

Construction du ballon préparateur ECS SW, SB (1000l)

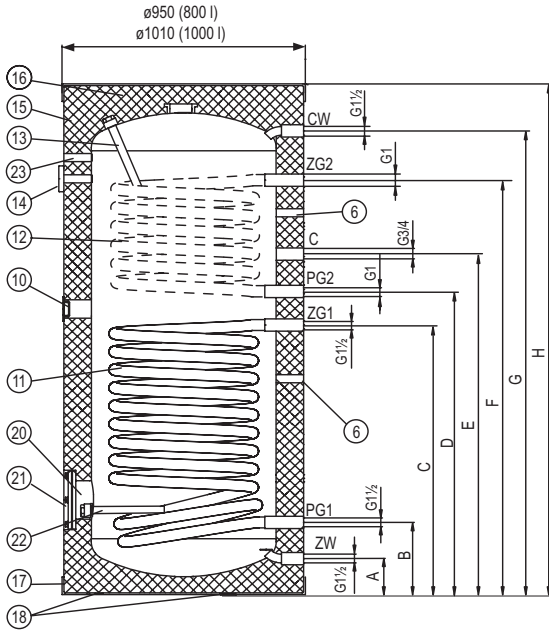

- [6] - doigt de gant
- [10] - orifice résistance électrique (bo-
uchon 1½")
- [11] - serpentin chauffant bas
- [12] - serpentin chauffant haut
- [13] - anode en magnésium 1
- [14] - thermomètre
- [15] - isolation thermique
- [16] - couvercle haut
- [17] - couvercle bas
- [18] - pieds
- [20] - trappe de visite
- [21] - couvercle de trappe de visite
- [22] - anode en magnésium 2
- [23] - orifice pour le thermorégulateur
- ZW - eau froide
- CW - eau chaude
- C - circulation
- ZG1, ZG2 - entrée serpentin
- PG1, PG2 - sortie serpentin
- A-I - les dimensions indiquées dans le
tableau

Dimension SB; SBZ

	200	250	300	400	500	800	1000
A		127		125	136	82,5	81,5
B	258		241	254	266	269	272
C	813	628	852	856	990	929	987
D	903	747	981	986	1115	1105	1174
E	993	837	1071	1076	1220	1273	1274
F	1290	1079	1313	1319	1448	1492	1475
G	1464	1230	1464	1490	1584	1778	1847
H	1610	1380	1615	1660	1800	1937	2002
I	1334	1116	1350	1377	1453	-	-

Ballon préparateur ECS sont sûr et fiable en fonctionnement, à condition de respecter les principes suivants:

- Tous les 14 jours vérifiez le fonctionnement de la soupape de sécurité, (s'il n'y a pas de l'écoulement d'eau la soupape n'est pas efficace, le ballon préparateur ECS ne doit pas être en service).
- De temps en temps enlever les dépôts de calcaire ballon préparateur ECS. La fréquence dépend de la dureté de l'eau dans votre région. Cette opération doit être effectuée par un professionnel.
Les vis du couvercle [21] doivent être serrées avec le couple de serrage 18-22Nm.
- Une fois par an il faut contrôler l'état de l'anode en magnésium.
- Tout les 18 mois il faut absolument remplacer l'anode en magnésium.
- Remplacement de l'anode [13] (tout le ballon préparateur ECS à exception 200 litres): enlever le couvercle supérieur [16], retirez le matelas isolant, fermer la vanne d'arrêt sur l'arrivée d'eau froide, ouvrir la vanne d'eau chaude au robinet, ouvrir la vanne de vidange, vidanger votre installation d'eau afin que vous puissiez dévisser l'anode sans causer des inondations dans le local, dévisser le bouchon et enlever l'anode.
- Remplacement de l'anode [13] (ballon préparateur ECS 200 litres): enlever le couvercle supérieur [16], retirez le matelas isolant, fermer la vanne d'arrêt sur l'arrivée d'eau froide, ouvrir la vanne d'eau chaude au robinet, ouvrir la vanne de vidange, vidanger votre installation d'eau afin que vous puissiez dévisser l'anode sans causer des inondations dans le local dévisser trappe de visite [21] et dévisser l'anode. Les vis du couvercle [21] doivent être serrées avec le couple de serrage 18-22Nm.
- Remplacement de l'anode [22] – pour remplacer l'anode magnétique 2 dans les ballon préparateur ECS de la capacité 800 et 1000 litres il faut dézipper la fermeture de l'isolation thermique, tirer l'isolation pour voir l'orifice de l'anode qui se trouve à côté de la trappe de visite, fermer la vanne d'arrêt à l'entrée de l'eau froide, ouvrir le robinet de l'eau chaude, ouvrir la vanne de vidange, laisser couler de l'eau au niveau qui permet remplacer l'anode sans le risque d'inonder la pièce, dévisser le bouchon, remplacer l'anode.
- Pour des raisons d'hygiène, l'eau devrait être chauffée périodiquement au-dessus de 70°C.
- Chaque anomalie de fonctionnement doit être vérifiée par un professionnel.
- Il est recommandé d'isoler tout les tuyaux, pour éviter au maximum les pertes de chaleur.

Ces manoeuvres doivent être effectuées par vos soins et ne rentrent pas dans le cadre de la garantie.

Données Techniques

Ballon préparateur ECS		SW					SW; SWZ							
		100	120	140	200	250	300	400	500	800	1000			
Capacité nominale	l													
Pression nominale	Cuve	0,6										0,8		
	Serpentin	1										0,6		
Température nominale	°C	95					80					95		
Surface serpentin bas	m ²	0,8	1,0	1,1	1,2	1,5	1,7	2,25	2,89	3,45				
Volume serpentin bas	dm ³	3,6	4,3	6,4	7,4	9,1	10	13,7	26,2	31,3				
Puissance serpentin bas	kW	24*	30*	32*	35*	45*	50*	65*	72*	89*				
		7,5**	9**	10**	11,5**	14**	16**	21**	23**	28**				
Efficacité serpentin bas	l/h	600*	750*	800*	875*	1120*	1250*	1620*	1850*	2200*				
		190**	225**	250**	300**	350**	400**	520**	625**	675**				
Poids à vide	kg	46	52	54,5	82	87	100,5	132	163	221	233			
Anode en magnésium - code de service		00943	01446	01448	01450	01449	02333 x2	02333 + 02327						
Anode en magnésium - code produit		AMW. 660	AMW. 800	AMW. M8.450	AMW. M8.400	AMW. M8.500	AMW. 570 x 2	AMW. 570 x 2	AMW. 570 x 2	AMW. 570 + AMW.760 / góra				

*80/10/45°C } température de l'eau chauffante / température de l'eau d'alimentation / température d'ecs; débit d'eau chauffante dans le serpentin 2,5m³/h.
 **55/10/45°C }

Ballon préparateur ECS		SB; SBZ								
Capacité nominale	l	200	250	300	400	500	800	1000		
Pression nominale	Cuve	0,6								
	Serpentin	1								
Température nominale	°C	95	80							
Surface serpentin haut	m ²	0,75	0,8	0,9		1,04	1,54	1,31		
Volume serpentin haut	dm ³	4,5	5	5,5		6,4	9,4	7,9		
Puissance serpentin haut	kW	22*	24*	27*		30*	45*	38*		
		7**	7,5**	8,5**		9**	14**	12,5**		
Efficacité serpentin haut	l/h	550*	600*	675*		750*	1120*	900*		
		175**	190**	200**		225**	350**	350**		
Surface serpentin bas	m ²	1,1	1,0	1,5	1,7	2,25	2,89	3,45		
Volume serpentin bas	dm ³	6,4	5,8	9,1	10	13,7	26,2	31,3		
Puissance serpentin bas	kW	32*	30*	45*	50*	65*	72*	89*		
		10**	9**	14**	16**	21**	23**	28**		
Efficacité serpentin bas	l/h	800*	750*	1120*	1250*	1620*	1850*	2200*		
		250**	225**	350**	400**	520**	625**	675**		
Poids à vide	kg	97	99	115	150	180	252	279		
Anode en magnésium - code de service		01450		01449		01784	02333 + 02327			
Anode en magnésium - code produit		AMW.M8.400		AMW.M8.500		AMW.M8.590	AMW.570 + AMW.760 góra			

*80/10/45°C } température d'eau chauffante / température de l'eau d'alimentation / température d'ecs; débit d'eau chauffante dans le serpentin 2,5m³/h.
**55/10/45°C }



KOSPEL Reparatur - Hotline 0241 910504 50
Technische Unterstützung (kostenlose) 0 800 18 62 155*
*nur aus dem deutschen Festnetz erreichbar

KOSPEL S.A. 75-136 Koszalin, ul. Olchowa 1
tel. +48 94 31 70 565
serwis@kospel.pl www.kospel.pl